

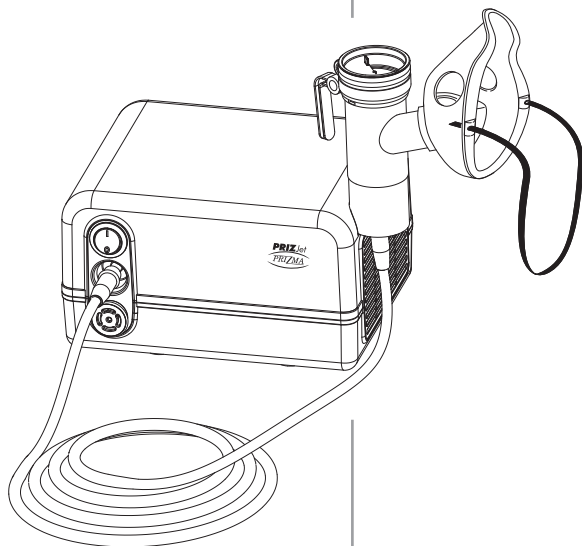

KOMPRESORSKI
INHALATOR

PRIZJet



0002385

UPUTSTVO
ZA UPOTREBU

Poštovani korisniče,

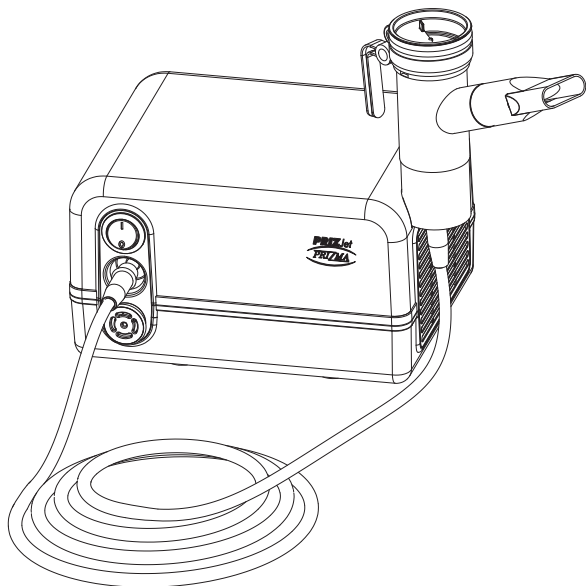

Hvala što ste kupili PRIZMA PRIZjet kompresorski inhalator. PRIZjet je medicinski uređaj predviđen za inhaliranje leka za tretman astme, bronhitisa, alergije i drugih respiratornih oboljenja. Koristite ga samo u skladu sa uputstvima lekara ili terapeuta. PRIZjet se sastoji od glavne jedinice uređaja i inhalacionog kita. Filtriran komprimovan vazduh iz kompresora pretvara lek iz inhalacionog kita u mikroskopski sitne čestice aerosola, pogodne za vrlo lako udisanje.

Želimo Vam dobro zdravlje,
PRIZMA, Kragujevac

Sadržaj



Namena uređaja.....	3
Pročitati pre upotrebe uređaja	
Podaci važni za bezbednost	4
1. Upoznajte svoj uređaj	8
2. Uputstvo za korišćenje inhalatora PRIZJet	10
Upotreba	
3. Priprema inhalatora za rad	11
4. Inhaliranje	16
4.1 Inhalacija	16
Održavanje	
5. Čišćenje i svakodnevna dezinfekcija	20
5.1 Čišćenje	20
5.2 Dezinfekcija delova za inhalaciju	22
6. Održavanje i skladištenje	23
7. Zamena filtera za vazduh	24
8. Dijagnostika	26
9. Tehnički podaci	27
10. Opcioni delovi i pribor	30

Namena uređaja

Predviđena namena	Ovaj proizvod je namenjen za inhaliranje leka za respiratorna oboljenja.
Predviđeni korisnici	<ul style="list-style-type: none"> • Medicinsko osoblje (doktori, tehničari, terapeuti i dr.) • Negovatelji i obučeni pacijenti pod nadzorom kvalifikovanih medicinskih profesionalaca. <p>Korisnici moraju biti sposobni da razumeju uputstva za upotrebu i rad uređaja.</p>
Predviđeni pacijenti	Svesni pacijenti koji spontano dišu.
Radna sredina	Uređaj je namenjen za upotrebu u medicinskim ustanovama kao što su bolnice, klinike, ordinacije i u domaćinstvima.
Životni vek	<p>Životni vek je određen polazeći od inhalacije fiziološkim rastvorom u trajanju od 10 minuta, 3 puta dnevno, na sobnoj temperaturi (23 °C). Životni vek može da varira u drugačijim radnim uslovima.</p> <p>Glavna jedinica uređaja – 5 godina Inhalacioni kit – 1 godinu Usnik – 1 godinu Crevo za vazduh – 1 godinu Filter za vazduh – 60 dana Maska za decu – 1 godinu Maska za odrasle – 1 godinu</p>
Upozorenje za upotrebu	Neophodno je da korisnik pročita upozorenja i napomene opisane u ovom uputstvu za upotrebu.

Podaci važni za bezbednost

Pre korišćenja uređaja treba pročitati sve podatke iz ovog uputstva.

<i>Opis upotrebljenih simbola koji se odnose na bezbednost uređaja</i>	
 Upozorenje	Moguća opasna situacija koja, ako se ne izbegne, može dovesti do povreda ili oštećenja uređaja.
 Pažnja	Moguća opasna situacija koja, ako se ne izbegne, može dovesti do manjih ili srednjih povreda ili fizičkih oštećenja.

(Korišćenje)

- Uređaj držati van domašaja dece. Uređaj sadrži sitne delove koji mogu da se progutaju.
- Da bi sprečili gušenje kablom za napajanje ili crevom za vazduh ili povrede nastale pogrešnom upotrebom uređaja, obezbedite stalni nadzor kada uređaj koriste deca ili osobe sa invaliditetom.
- Lekove treba uzimati u skladu sa uputstvima lekara (vrsta, doza, vreme).
- Ne koristiti vodu za inhalaciju.
- Uređaj i delove treba čuvati na čistom mestu.
- Inhalacioni kit, usnik i maske treba čistiti i dezinfikovati:
 - posle kupovine, pre prve upotrebe uređaja,
 - ako se uređaj ne koristi duže vreme,
 - posle svake upotrebe.
- Posle inhalacije pažljivo dezinfikovati, isprati tekućom, toplom vodom i potpuno osušiti inhalacioni kit, maske i usnik.
- Nikad ne ostavljati sredstvo za dezinfekciju u inhalacionom kitu ili usniku.
- Sačekati da se delovi sasvim osuše. Očišćene i osušene delove čuvati na čistom mestu.
- Ne odlagati crevo za vazduh ako u njemu ima vlage ili ostataka leka.
- Ne koristiti, niti odlagati uređaj u sredinama sa opasnim isparenjima, isparljivim materijama ili zapaljivim gasovima.

- Ne blokirati otvore za hlađenje. Tokom rada ne prekrivati uređaj ćebetom ili peškirom.
- Proveriti pre upotrebe da li je inhalacioni kit čist.
- Uvek posle inhalacije izbaciti ostatke leka. Za inhalaciju uvek treba koristiti svežu dozu leka.
- Ne koristiti ovaj uređaj zajedno sa uređajima za anesteziju ili veštačko podržavanje disanja.
- Ne koristiti uređaj u sredinama sa povećanom koncentracijom kiseonika.
- Ne raditi neovlašćene izmene, niti intervencije na uređaju.

(Rizik od elektrošoka)

- Smatra se da je utikač rastavni električni deo.
- Ne priključivati, niti isključivati kabl za napajanje vlažnim rukama.
- Glavna jedinica uređaja i kabl za napajanje nisu vodootporni. Ne prosipati vodu ili druge tečnosti po uređaju. U slučaju prosipanja tečnosti, odmah isključiti kabl za napajanje iz utičnice i obrisati tečnost nekim apsorpcionim materijalom.
- Ne potapati uređaj u vodu ili druge tečnosti.
- Ne koristiti, niti skladištiti uređaj u vlažnim prostorijama, kao što su kupatila.
- Ne koristiti uređaj ako je kabl za napajanje oštećen.
- Držati kabl za napajanje udaljen od zagrejanih površina.
- Ne raditi samostalno nikakve popravke uređaja. U slučaju kvara, kontaktirati PRIZMIN ovlašćeni servis.

Pročitati i slediti uputstva iz okvira „Važni podaci o elektromagnetskoj kompatibilnosti (EMC)“, u poglavlju „Tehnički podaci“ ovog uputstva.

(Korišćenje)

- Neophodan je nadzor kada je uređaj u blizini dece ili ako ga koriste deca ili osobe sa posebnim potrebama.
- Ne koristite uređaj tokom sna ili kada ste pospani.
- Proverite da li su svi delovi ispravno povezani.

- Proverite da li je inhalacioni kit ispravno sklopljen i instaliran.
- Proverite čistoću filtera za vazduh. Ako filter nije čist ili je korišćen duže od 60 dana, zamenite ga novim.
- Proverite da li je filter za vazduh ispravno instaliran.
- Ne prosipajte lekove ili vodu po glavnoj jedinici uređaja.
- Tokom inhalacije ne drmajte inhalacioni kit.
- Tokom inhalacije ne nagnijte inhalacioni kit pod uglom većim od 45° u odnosu na vertikalni položaj.
- Pazite da tokom upotrebe ili pakovanja ne dođe do previjanja creva za vazduh.
- Upotrebljavajte originalne delove za inhalaciju, crevo za vazduh, filter za vazduh i poklopac filtera.
- Ne sipajte više od 8 ml leka u posudu za lek.
- Ne pomerajte, niti odlažite inhalacioni kit dok se u njemu nalazi lek.
- Ne ostavljajte uređaj bez nadzora u blizini dece ili nesvesnih osoba.
- Uređaj i njegove sastavne delove čuvajte od jakih udara, kao što je pad na pod.
- Čuvajte glavu raspršivača od oštećenja i ne probadajte mlaznicu iglom ili nekim drugim oštrim predmetom.
- Ne stavljate prste ili predmete u unutrašnjost glavne jedinice uređaja.
- Ne rasklapajte i ne pokušavajte da servisirate glavnu jedinicu uređaja ili kabl za napajanje.
- Ne blokirajte poklopac filtera.
- Kod sterilizacije delova iskuvavanjem pazite da delovi koji se sterilišu ne ostanu van vode, na suvom.
- Ne pokušavajte da sušite uređaj ili njegove delove u mikrotalasnoj pećnici.
- Ne pokušavajte da osušite uređaj ili njegove delove fenom za kosu.
- Uređaj je namenjen samo za ljudsku upotrebu.

(Rizik od električnog udara)

- Uključiti uređaj samo u utičnice sa odgovarajućim naponom. Ne preopterećivati utičnice, niti koristiti produžne kablove.
- Uvek isključiti uređaj iz utičnice posle upotrebe, a pre čišćenja.
- Ne previjati kabl za napajanje.
- Ne namotavati kabl za napajanje oko glavne jedinice uređaja.

Opšta bezbednosna upozorenja

- Svaki put pre upotrebe pregledati uređaj i njegove delove. Posebno treba proveriti sledeće:
 - da li su raspršivač i crevo za vazduh neoštećeni;
 - da li je raspršivač zapušten;
 - da li inhalator (glavna jedinica uređaja) normalno radi.
- Tokom rada kompresor stvara buku i vibraciju. Takođe, komprimovani vazduh koji izlazi iz inhalacionog kita stvara šum. To je normalno i nije znak kvara uređaja.
- Uređaj koristiti samo za ono za šta je namenjen. Ne koristiti uređaj u druge svrhe.
- Ne koristiti uređaj ako je temperatura okoline veća od +40°C.
- Sigurno priključiti crevo za vazduh na glavnu jedinicu uređaja i inhalacioni kit. Tokom spajanja treba blago uvrtati priključke creva, kako bi se izbeglo odvajanje creva za vazduh od glavne jedinice uređaja ili inhalacionog kita tokom upotrebe.
- Da bi se potpuno izolovao uređaj od struje, izvaditi utikač iz utičnice sa strujom.

Pročitati i slediti uputstva iz poglavlja „Pravilno deponovanje ovog proizvoda” i poglavlja „Tehnički podaci” u slučaju deponovanja uređaja ili njegovih delova.

Sačuvajte ovo uputstvo za buduću upotrebu!

1. Upoznajte svoj uređaj

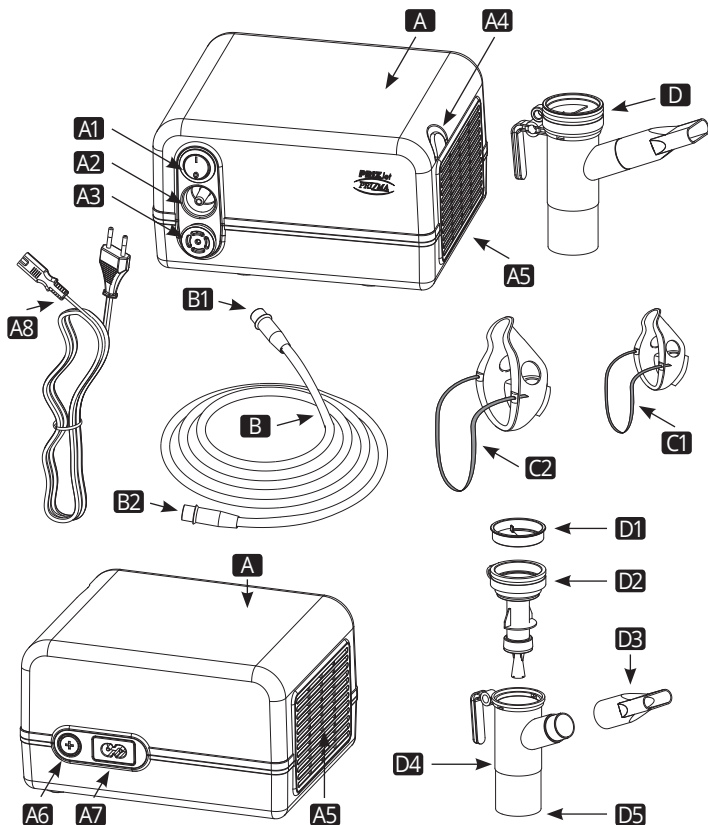

A. Inhalator (glavna jedinica uređaja)

A1. Prekidač

A2. Priključak creva za vazduh

A3. Poklopac filtera (*Filter je u njemu)

A4. Postolje (držač) inhalacionog kita

A5. Otvori za hlađenje

- A6. Držač osigurača
 A7. Priključak mrežnog kabla
 A8. Kabl za napajanje
 B. **Crevo za vazduh** (PVC, 150 cm)
 (potrošni materijal)
 B1. Priključak creva
 B2. Priključak creva
 C. **Pribor za inhalaciju**
 C1. Maska za odrasle (PVC)
 (potrošni materijal)
 C2. Maska za decu (PVC)
 (potrošni materijal)
 D. **Inhalacioni kit** (potrošni materijal)
 D1. Poklopac sa ventilom za vazduh
 D2. Raspršivač
 D3. Usnik (potrošni materijal)
 D4. Posuda za lek
 D5. Priključak creva za vazduh

Dodaci

- E. **Rezervni filteri za vazduh**
 (potrošni materijal)
 F. **Torbica** (pribor)
 G. **Uputstvo za upotrebu**

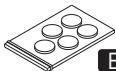

E



F



G

Materijal od koga su napravljeni delovi

Inhalacioni kit	Polipropilen
Maska za odrasle, maska za decu	PVC bez ftalata
Crevo za vazduh	PVC bez ftalata
Filter za vazduh	Poliester
Poklopac filtera za vazduh	PC

Delovi koji su u kontaktu sa pacijentima

Prema standardu IEC60601-1:2005 delovi koji su u kontaktu sa pacijentima su:

- Maska za decu
- Maska za odrasle
- Inhalacioni kit

2. Uputstvo za korišćenje inhalatora PRIZJet

Priprema inhalatora za upotrebu (poglavlje 3)

Napomena: Očistiti i dezinfikovati inhalacioni kit i pribor pre prve upotrebe posle kupovine ili ako uređaj nije korišćen više od nedelju dana.



Inhalacija (poglavlje 4)

Napomena:

- Ne naginjati inhalacioni kit pod uglom većim od 45°.
- Ne previjati, niti uvijati crevo za vazduh.



Čišćenje delova posle upotrebe (poglavlje 5)

Napomena: Izbegavanje čišćenja delova za inhalaciju može dovesti do infekcije.



Kako radi inhalacioni kit

Komprimovani vazduh iz kompresora struji kroz mlaznicu. U glavi raspršivača vazduh se meša sa lekom. Smeša se usmerava na pregradu, gde se razbija u male čestice aerosola.

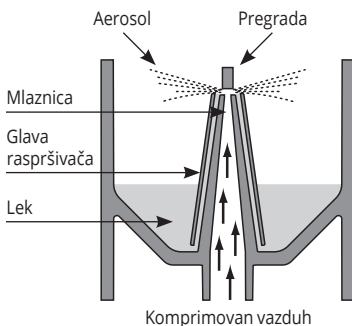

3. Priprema inhalatora za rad

Upozorenje:

Treba očistiti i dezinfikovati inhalacioni kit, usnik i maske posle kupovine, pre prve upotrebe, ako uređaj nije dugo korišćen ili ako ga koristi više osoba.

Uputstva za čišćenje i dezinfekciju nalaze se u poglavlju 5 ovog uputstva.

Napomena: Redovno menjati filter za vazduh (Pogledati poglavlje 7 „Zamena filtera za vazduh“).

1. Proverite da li je prekidač u položaju isključeno (O).

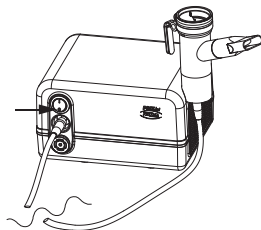

2. Ako već nije priključen kabl za napajanje, odgovarajući kraj kabla priključite u konektor na zadnjoj strani inhalatora.

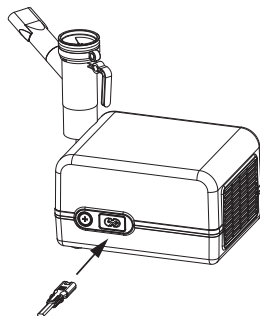

3. Uključiti kabl za napajanje u električnu mrežu.

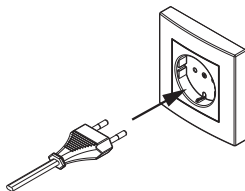

4. Izvaditi raspršivač iz posude za lek.

- 1) Rotirati raspršivač suprotno od kazaljke na satu.
- 2) Podići i izvaditi raspršivač iz posude za lek.

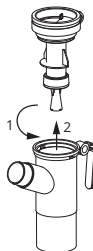

5. Sipati propisanu količinu leka u posudu za lek.

⚠ Pažnja: zapremina posude za lek je 2 do 8 ml.

Napomena: Oznake 2 ml i 8 ml na posudi za lek su samo orijentacija. Za precizno doziranje treba koristiti skalnu špricu.



6. Vratiti raspršivač u posudu za lek.

- 1) Poravnati zareze na posudi za lek sa ispupčenjima na raspršivaču.
- 2) Rotirati raspršivač u smeru kazaljke na satu dok se raspršivač ne zabravi.

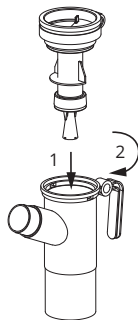
**7. Priključiti željeni dodatak za inhalaciju, kao što je opisano niže.*****Priključivanje usnika***

Priključiti usnik na posudu za lek.

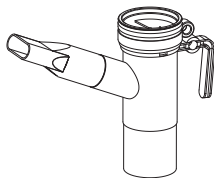
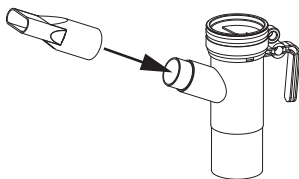

Priključivanje maske za odrasle

Priključiti masku za odrasle na posudu za lek.

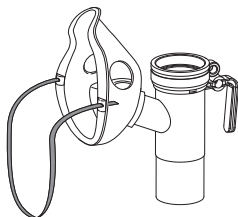
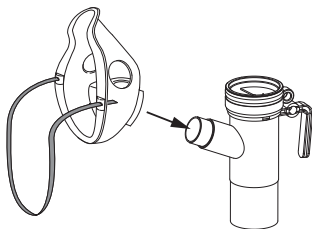
***Priključivanje maske za decu***

Priključiti masku za decu na posudu za lek.

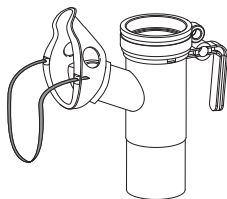
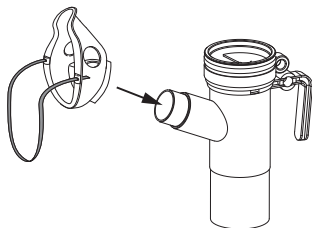

8. Priključiti crevo za vazduh.

1) Priključiti crevo za vazduh na glavnu jedinicu uređaja.

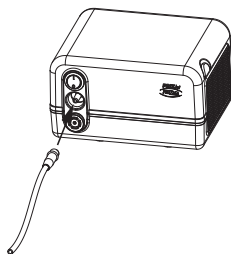

2) Drugi kraj creva za vazduh spojiti na priključak za vazduh inhalacionog kita.

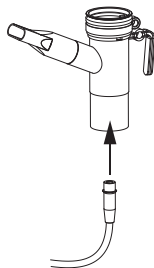

Napomene:

- Crevo za vazduh treba da bude čvrsto priključeno na glavnu jedinicu uređaja i inhalacioni kit. Da bi se izbeglo odvajanje creva za vazduh, tokom njegovog priključenja treba blago uvtirati priključke creva.
- Paziti da se tokom spajanja creva za vazduh i inhalacionog kita ne prospe lek. Inhalacioni kit treba držati uspravno.
- Za privremeno pridržavanje inhalacionog kita treba koristiti postolje (držač) inhalacionog kita na glavnoj jedinici uređaja.

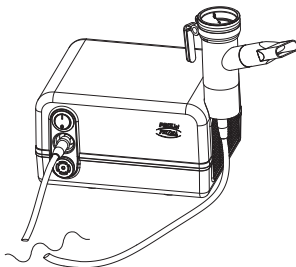

4. Inhaliranje

4.1 Inhalacija

1. Inhalacioni kit držati u ruci kao što je prikazano na slici desno.

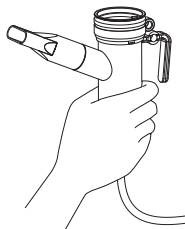

! Pažnja:

Ne naginjati inhalacioni kit pod uglom većim od 45°. Može doći do isticanja leka iz inhalacionog kita u usta.

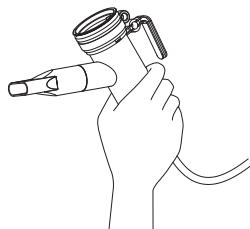

2. Pokretanje inhalacije

Pritisnuti prekidač u položaj uključeno (I). Inhalator će se pokrenuti.

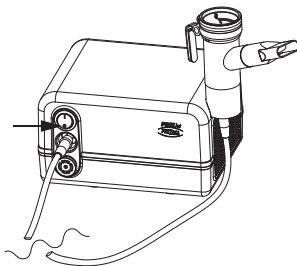

Napomena: Osmotriti da li se stvara aerosol.

Zaustavljanje inhalacije

Pritisnuti prekidač u položaj isključeno (O) za zaustavljanje inhalacije.

⚠ Upozorenje:

Ne blokirati otvore za hlađenje kompresora. Može doći do pregrevanja ili kvara kompresora.

⚠ Pažnja:

Ne blokirati poklopac filtera za vazduh.

Napomena: Ne ostavljati inhalator da radi dugo. Može doći do pregrevanja ili kvara kompresora.

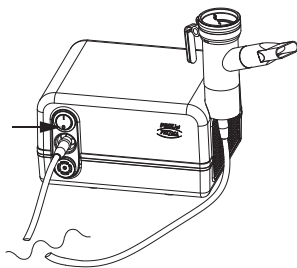

3. Udisati lek u skladu sa uputstvima lekara.

Korišćenje usnika

Pripremiti usnik prema uputstvima iz poglavlja 3.8.

Staviti usnik u usta i normalno dišući udisati lek. Normalno dišući izdisati vazduh kroz usnik.

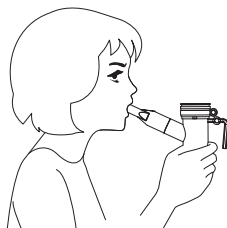

Korišćenje maske za decu ili maske za odrasle

Pripremiti masku za odrasle ili dečju masku prema uputstvima iz poglavlja 3.7.

Na lice staviti masku tako da prekriva nos i usta. Normalno dišući udisati lek kroz masku. Normalno dišući izdisati vazduh kroz masku.



4. Kada je terapija završena, isključiti napajanje. Proveriti ima li kondenzata ili vlage u crevu za vazduh.

Isključiti uređaj iz električne mreže.

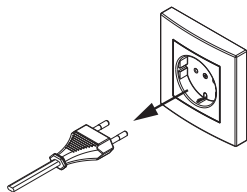

⚠ Upozorenje:

U crevu za inhalaciju može nastati kondenzacija. Crevo za inhalaciju ne treba odlagati ako u njemu ima kondenzata ili vlage, jer može doći do bakterijske infekcije.

Postupak za uklanjanje vlage ili tečnosti iz creva za vazduh je sledeći:

- 1) Spojiti crevo za vazduh sa glavnom jedinicom uređaja.
- 2) Odvojiti crevo za vazduh od inhalacionog kita.
- 3) Uključiti inhalator i pumpati vazduh kroz crevo za inhalaciju dok se iz njega ne izbací sva tečnost i vlaga.

Napomena:

- Ako se pojave kapi leka na zidu posude za lek, lagano udarite posudu za lek sa strane da bi kap mogla da padne i pretvori se u aerosol;

Napomena:

- Brzinu inhalacije moguće je podesiti okretanjem ventila za vazduh.

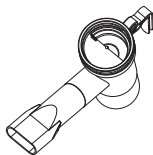

Otvoren ventil
- maksimalni protok

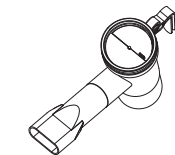
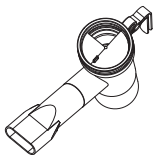

Zatvoren ventil
- minimalni protok

Poklopac sa
ventilom za
vazduh



Raspršivač

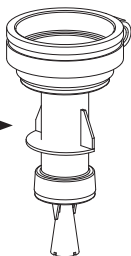

Usnik

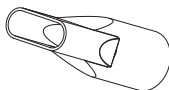

Posuda za lek

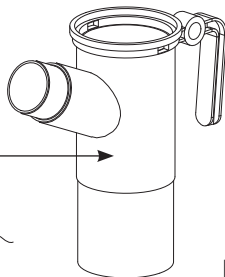

Crevo za
vazduh

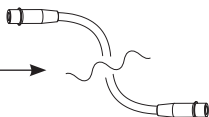

Priključak
za vazduh

5. Čišćenje i svakodnevna dezinfekcija

5.1 Čišćenje

Neophodno je očistiti delove posle svake upotrebe. Čišćenjem se sprečava sušenje leka u posudi za lek, uklanja vlaga i kondenzat iz creva za vazduh i sprečavaju infekcije. Samo čist uređaj može da radi efikasno i bezbedno.

Upozorenje:

Pažljivo posle svake upotrebe isprati maske za inhalaciju i usnik čistom, toplom, tekućom vodom i na kraju dana dezinfikovati delove inhalacionog kita i inhalacioni pribor.

Napomena: Ne koristiti uređaj sve dok se očišćeni delovi potpuno ne osuše.

1. Proveriti da li je prekidač u položaju **O** (isključen)
2. Isključiti kabl za napajanje iz utičnice.
3. Odvojiti inhalacioni kit od creva za vazduh i rasklopiti ga (poglavlje 3).
4. Prosuti sav lek iz posude za lek.
5. Delove inhalacionog kita treba oprati ručno toplom vodom i blagim deterdžentom, a zatim isprati u toploj tekućoj vodi ili oprati u mašini za suđe. Za uputstva kako dezinfikovati delove pogledati poglavlje 5.2.



6. Delove posle čišćenja i dezinfekcije treba pažljivo isprati čistom vodom i ostaviti da se osuše na vazduhu, u čistom okruženju.

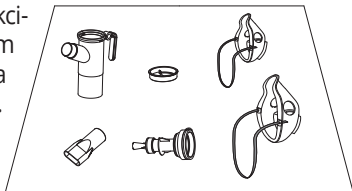

7. Ako je inhalator (glavna jedinica uređaja) zaprljan, treba ga obrisati čistom tkaninom ovlaženom vodom ili blagim rastvorom deterdženta.

Pažnja:

⚠ Inhalator (glavna jedinica uređaja) nije vodootporan.

8. Ako je crevo za vazduh zaprljano spolja, treba ga obrisati čistom tkaninom ovlaženom vodom ili blagim rastvorom deterdženta.
9. Ako u crevu za vazduh ima kondenzata, treba priključiti crevo na glavnu jedinicu uređaja (drugi kraj creva odvojiti od inhalacionog kita), uključiti inhalator i pumpati vazduh kroz crevo sve dok se ne izbací iz njega sva tečnost i vlaga.
10. Sklopiti inhalacioni kit i odložiti ga u torbicu.
- Napomena:** Inhalacioni kit treba zameniti posle 12 meseci upotrebe.

5.2 Dezinfekcija delova za inhalaciju

Pre dezinfekcije, delove uvek treba očistiti (poglavlje 5.1).

Posle poslednje dnevne upotrebe uvek treba dezinfikovati delove inhalacionog kita, korišćene usnike i maske.

Svi delovi se mogu dezinfikovati alkoholom.

Potopite delove (**NE** i glavnu jedinicu uređaja) u 70% etil-alkohola (medicinski alkohol). Držati potopljeno oko 1 minut. Otrсите višak alkohola sa delova i ostavite da se osuše na čistoj tkanini koja nema dlačice.

Napomena: **NE** potapajte glavnu jedinicu uređaja u dezinfekciono sredstvo.

6. Održavanje i skladištenje

Da bi se uređaj što bolje očuvao i sačuvao od oštećenja, treba slediti sledeća uputstva:

Pažnja:

- Ne ostavljati uređaj bez nadzora u blizini dece ili osoba smanjene uračunljivosti.
- Ne izlagati uređaj ili njegove delove jakim udarima, kao što je pad na pod.

Napomene:

- Ne skladištiti uređaj u uslovima ekstremne hladnoće ili ekstremne toplote, visoke vlage ili direktne osunčanosti.
- Ne previjati, niti uvijati crevo za vazduh.
- Uređaj i njegove delove treba deponovati u skladu sa propisima.
- Uređaj nikada ne čistiti benzenom, rastvaračima ili zapaljivim hemikalijama.

Uređaj uvek transportovati u torbici. Ako se uređaj neće koristiti duže vreme, treba ga uskladištiti u torbici.

Pažnja:

Uređaj ne transportovati, niti skladištiti ako ima leka u inhalacionom kitu.



7. Zamena filtera za vazduh

Filter za vazduh treba zameniti posle 60 dana korišćenja ili kada filter promeni boju i više nije čist.

1. Izvući poklopac filtera iz ležišta.

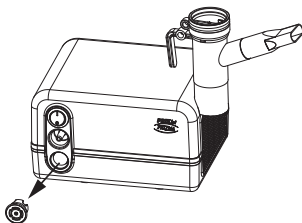

2. Pomoću oštrog predmeta, kao što je čačkalica, izvaditi stari filter i zameniti ga novim.

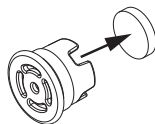

3. Postaviti nov filter u poklopac filtera.

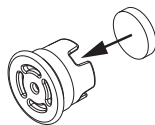

4. Vratiti poklopac filtera u njegovo ležište.

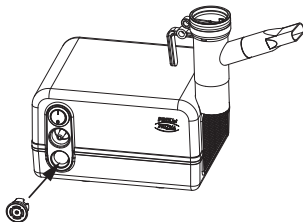

Napomene:

- Koristiti samo originalne filtere za vazduh namenjene za ovaj uređaj. Ne koristite uređaj bez filtera.
- Filter za vazduh nije orijentisan, tj. nije bitno koja mu je prednja, a koja zadnja strana.
- Pre postavljanja, proveriti da li je filter čist.
- Filter za vazduh ne čistiti i ne prati. Ako se filter ovlaži, treba ga zameniti. Vlažan filter može da blokira prolazak vazduha.
- Da bi se izbegla blokada poklopca filtera, redovno ga treba prati. Poklopac filtera ne sme da se iskuvava. Poklopac filtera treba skinuti, oprati, osušuti, pa ga tek zatim vratiti na uređaj.
- Za dodatne filtere za vazduh kontaktirati prodavca ili preduzeće PRIZMA KRAGUJEVAC DOO.

8. Dijagnostika

Ako uređaj ne radi, pročitajte sadržaj tabele. Takođe, pogledajte ostale delove ovog uputstva za upotrebu za detaljnije instrukcije.

<i>Simptom</i>	<i>Uzrok</i>	<i>Korekcija</i>
Ništa se ne događa kada se uključi prekidač.	Da li je kabl za napajanje pravilno priključen u glavnu jedinicu uređaja i utičnicu sa naponom?	Proveriti priključke kabla za napajanje sa glavnom jedinicom uređaja i utičnicom za napajanje.
	Da li je ispravan osigurač u kućištu na zadnjoj strani glavne jedinice uređaja?	Skinuti poklopac kućišta osigurača. Zameniti pregoreli osigurač. Vratiti poklopac kućišta osigurača.
Kada se uređaj uključi, aerosola nema ili ga ima malo.	Ima li leka u posudi za lek?	Sipati lek u posudu za lek.
	Da li je u posudi za lek previše/ premalo leka?	U posudu za lek sipati korektnu količinu leka.
	Da li nedostaje raspršivač i da li je pravilno postavljen?	Proveriti da li je raspršivač pravilno postavljen.
	Da li je inhalacioni kit pravilno sklopljen?	Proveriti da li je inhalacioni kit pravilno sklopljen.
	Da li je blokirana mlaznica?	Proveriti da li je mlaznica blokirana.
	Da li je inhalacioni kit previše nagnut?	Nagib inhalacionog kita mora biti manji od 45 stepeni prema vertikali.
	Da li je crevo za vazduh pravilno priključeno?	Proveriti da li je crevo za vazduh pravilno priključeno u glavnu jedinicu uređaja i inhalacioni kit.
	Da li je crevo za vazduh previjeno ili oštećeno?	Ukloniti prevoje creva ili ga zameniti ako je oštećeno.
	Da li je crevo za vazduh zapušeno?	Proveriti prohodnost creva za vazduh.
Da li je filter za vazduh zaprljan?	Zameniti filter za vazduh novim.	
Uređaj je neobičajeno bučan.	Da li je filter za vazduh ispravno postavljen?	Pravilno postaviti filter za vazduh.
Uređaj je vreo.	Da li su zatvoreni otvori za ventilaciju?	Odblokirati prolaz vazduha kroz otvore za ventilaciju.

Napomene:

- Ako navedene korekcije ne reše problem, ne pokušavajte sami da popravite uređaj, već isti pošaljite u ovlašćeni servis preduzeća PRIZMA KRAGUJEVAC DOO.

9. Tehnički podaci

Model	Kompresorski inhalator PRIZJet
Tip	Kompresorski inhalator bez grejanja aerosola
Napajanje	230 V, ~ 50 Hz
Potrošnja energije	120 VA
IP klasifikacija*	IP21
Radna temperatura/ vlažnost/pritisak vazduha	
Temperatura skladištenja/ vlažnost/pritisak vazduha	
Masa	1,3 kg (samo glavna jedinica uređaja)
Dimenzije	180 mm (Š) × 110 mm (V) × 140 mm (D)
Sadržaj i materijal izrade	Inhalator (glavna jedinica uređaja) (PC), inhalacioni kit (polipropilen), crevo za vazduh (PVC bez ftalata), 5 kom. rezervnih filtera (poliester), maska za odrasle (PVC bez ftalata), dečja maska (PVC bez ftalata), torbica, uputstvo za upotrebu.

*IP klasifikacija predstavlja stepen zaštite koje obezbeđuje kućište u skladu sa standardom IEC 60529. Ovaj uređaj je zaštićen od čvrstih stranih tela prečnika 12 mm i većeg, kao što je prst, kao i od vertikalno padajućih kapi vode.

Napomene:

- Promena podataka moguća je bez prethodne najave.
- Ovaj proizvod proizveden je u skladu sa sistemom kvaliteta PRIZMA KRAGUJEVAC DOO, Srbija.
- Moguće je da uređaj ne radi ako se temperatura ili napon napajanja razlikuju od vrednosti navedenih u tehničkim podacima.

Tehnički podaci PRIZMA PRIZJet kompresorskog inhalatora

Veličina čestica	*MMAD < 5 μ m
Kapacitet posude za lek	8 ml maksimalno
Zapremina leka	2 ml minimalno do 8 ml maksimalno
Buka	Nivo buke (na rastojanju od 1 m) < 60 dB (A)
Brzina inhalacije	0,3 do 0,45 ml/min (na osnovu gubitka mase)
Maksimalni protok vazduha	8 l/min
Maksimalni pritisak kompresora	2,5 bar
<i>*MMAD = Srednji maseni aerodinamički prečnik (Mass Median Aerodynamic Diameter)</i>	

Napomena:

- Karakteristike mogu da se promene kod upotrebe lekova visoke viskoznosti. Detaljnije podatke potražite od proizvođača leka.
- Pogledajte PRIZMIN sajt da bi ste našli najnovije tehničke podatke.

Napomene:



= Tip BF

CE 1304

Ne koristite uređaj u sredini gde može biti izložen zapaljivim gasovima. Uređaj je usaglašen sa evropskom medicinskom direktivom 93/42/EEC i standardom EN13544-1:2007+A1:2009, Opema za respiratornu terapiju – Deo 1: Sistemi za nebulizaciju i njihove komponente.



= Klasa II



= Pažljivo pročitati uputstvo za upotrebu

Važni podaci o elektromagnetnoj kompatibilnosti (EMC)

Sa porastom broja elektronskih uređaja, kao što su računari i mobilni telefoni, medicinski uređaji mogu biti osetljivi na elektromagnetske interferencije od drugih uređaja. Elektromagnetske interferencije mogu nastati zbog nepravilne upotrebe medicinskog uređaja i mogu dovesti do potencijalno nebezbedne situacije.

Takođe, medicinski uređaji ne bi trebali da prave interferencije drugim uređajima.

Da bi se obezbedila elektromagnetska kompatibilnost i sprečile nebezbedne situacije, usvojen je standard EN60601-1-2 koji definiše nivo imunosti na elektromagnetske interferencije i makisimalni dozvoljeni nivo elektromagnetske emisije iz uređaja.

Ovaj PRIZMIN proizvod je usaglašen sa standardom EN60601-1-2:2015 i po imunosti i po emisiji. I pored toga treba obratiti pažnju na sledeće:

- Ne koristite mobilne telefone i ostale uređaje koji prave jako električno ili elektromagnetno polje u blizini medicinskog uređaja. U suprotnom može doći do nepravilnog rada uređaja i nastanka potencijalno nesigurne situacije. Preporučuje se rastojanje od bar 7 m. Proverite rad uređaja u slučaju kraćih rastojanja.

Detaljnija dokumentacija u vezi zadovoljenja standarda EN60601-1-2:2015 dostupna je u PRIZMI na adresi navedenoj u ovom uputstvu.

Takođe, dokumentacija postoji i na sajtu www.prizma.rs.

Upozorenje: Ovaj uređaj ne treba koristiti tako da stoji pored ili na drugoj elektronskoj opremi. Ukoliko je to neophodno, uređaj treba nadzirati, kako bi se obezbedio njegov normalan rad.

Klasa i grupa emisija i test limit otpornosti

Test	Limit
Konduktivna emisija	CISPR 14-1
Izračena emisija	CISPR 14-1
Emisija harmonika	IEC 61000-3-2, Class A
Varijacija i treperenje napona	IEC 61000-3-3

**Pravilno deponovanje ovog proizvoda
(električni i elektronski otpad)**

Ova oznaka na proizvodu ili pratećoj dokumentaciji znači da on na kraju radnog veka ne treba da se deponuje zajedno sa uobičajenim otpadom iz domaćinstva. Da bi se zaštitila okolina i ljudsko zdravlje od nekontrolisanog deponovanja, molimo da odgovorno recikirate ovaj proizvod i promovirate održivu ponovnu upotrebu materijalnih dobara.

Ako ste fizičko lice, molimo da kontaktirate ili prodavca od koga ste nabavili ovaj proizvod ili lokalnu kancelariju državne uprave za detalje gde i kako možete predati ovaj proizvod na bezbedno recikliranje.

Firme treba da kontaktiraju svoga dobavljača i provere uslove iz ugovora o kupovini. Ovaj proizvod ne sme da se odlaze zajedno sa ostalim komercijalnim otpadom.

Ovaj proizvod ne sadrži štetne supstance.

10. Opcioni delovi i pribor

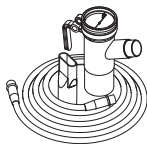

Inhalacioni kit SET
(Kataloška oznaka: PJNKS)

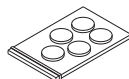

Filteri za vazduh (x5)
(Kataloška oznaka: PJAF)



Torbica
(Kataloška oznaka: PJCB)



Poklopac filtera
(Kataloška oznaka: PJCF)



Uputstvo za upotrebu

Proizvođač / Ovlašćeni predstavnik		PRIZMA KRAGUJEVAC DOO Kumanovska 8, 34000 Kragujevac, SRBIJA www.prizma.rs
Predstavnik u EU		GRAJSKA VRATA DOO Šmiklavž 3a, 3324 Gornji Grad, SLOVENIJA
Mesto proizvodnje		PRIZMA KRAGUJEVAC DOO Zorana Đinđića 13, 34000 Kragujevac, SRBIJA
Broj rešenja ALIMS / Verzija		515-02-00251-21-003/02/2021



ONLINE PRODAVNICA

www.prizma.rs

PRIZMA KRAGUJEVAC DOO

Kragujevac, Kumanovska 8

Telefon: +381 (34) 330 200; Faks: +381 (34) 336 147

E-mail: prizma@prizma.rs



Prizma – prodavnice:

Beograd	• Pop Lukina 12	+381 (11) 328 65 55
	• Požeška 80	+381 (11) 655 08 87
	• Takovska 18	+381 (11) 655 08 88
	• Terazije 35	+381 (11) 655 08 89
	• Bulevar Kralja Aleksandra 192 (Đeram)	+381 (11) 735 95 15
	• Bulevar Kralja Aleksandra 60	+381 (11) 360 73 88
Zemun	• Gospodska 11	+381 (11) 655 87 13
Pančevo	• Maksima Gorkog 8	+381 (13) 219 08 00
Kragujevac	• Kumanovska 8	+381 (34) 330 200
	• Dr Zorana Đinđića 9	+381 (34) 353 967
	• Kralja Aleksandra I Karađorđevića 58	+381 (34) 356 890
Novi Sad	• Šafarikova 9	+381 (21) 661 07 18
Subotica	• Matka Vukovića 5	+381 (24) 552 926
Niš	• Vožda Karađorđa 10	+381 (18) 250 808
Čačak	• Kuželjeva 25	+381 (32) 515 02 01
Kraljevo	• Cara Lazara 46	+381 (36) 515 00 91



IZJAVA O SAOBRAZNOSTI

Izjavljujemo da je proizvod saobrazan ugovoru u skladu sa članom 50 Zakona o zaštiti potrošača. Zakonski rok saobraznosti iznosi **dve godine** od datuma kupovine proizvoda, a što se dokazuje fiskalnim ili drugim računom.

Ukoliko je proizvod nesaobrazan zbog neispravnosti komponenti ili drugih nedostataka u izradi, isti će biti popravljen ili zamenjen bez novčane nadoknade.

Izjava se ne odnosi na:

Potrošni materijal: inhalacioni kit, crevo za vazduh, usnik, maske i filteri za vazduh (označeno na strani 9 ovog uputstva za upotrebu)

Pribor isporučen uz proizvod: torbica za odlaganje i nošenje inhalatora (označeno na strani 9 ovog uputstva za upotrebu)

Oštećenja i neispravnost proizvoda nastala usled:

- Mehaničkih oštećenja (krivicom kupca ili treće osobe)
- Nepoštovanja preporuka datih u uputstvu za upotrebu i neodgovarajuće brige o proizvodu
- Vršanja popravki, prepravki ili izmena u strukturi proizvoda od strane neovlašćenih lica
- Upotrebe delova i pribora, proizvoda i materijala, koje nije isporučio i odobrio proizvođač (inhalacioni kit, crevo za vazduh i sl.)
- Delovanja više sile ili prirodnih nepogoda kao što su poplave, požari, zemljotresi, udari groma i dr.

PRIZMA KRAGUJEVAC DOO